

# 平成23年度 ソフトテニス長野県松本大会

期日 平成23年11月13日(日)

会場 松本市浅間温泉庭球公園

## <一般男子>

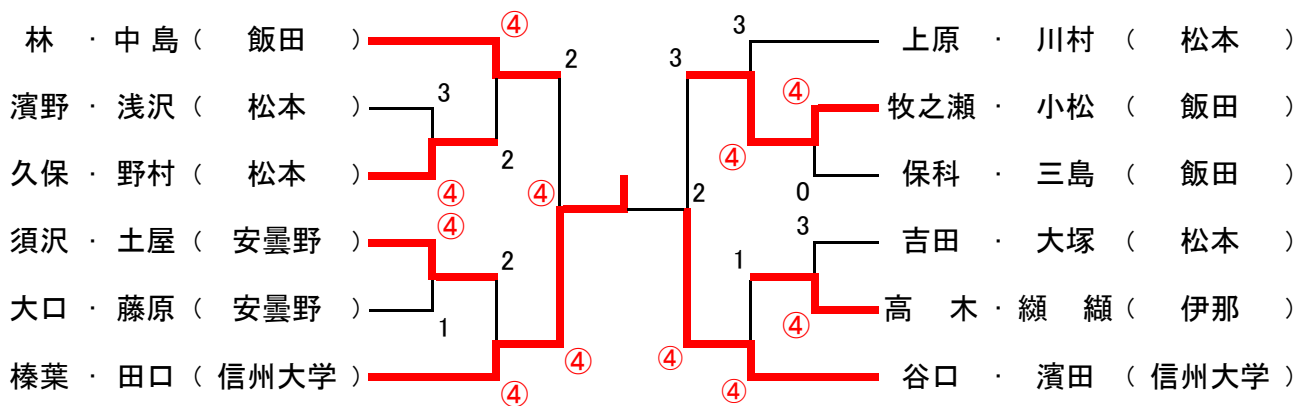

## <一般女子>

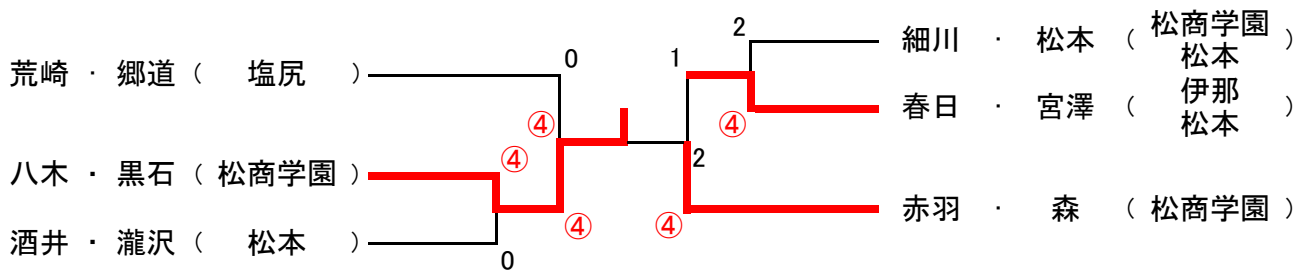

## <高校男子>ベスト4

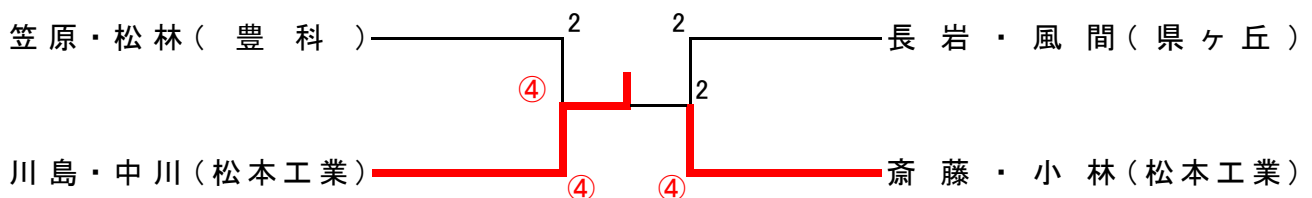

## <高校女子>ベスト4

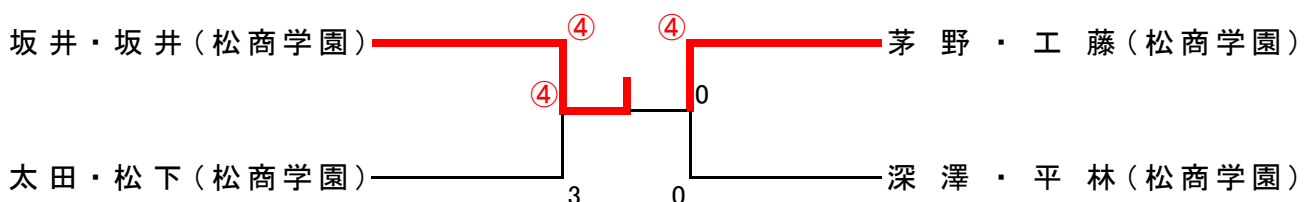

### <シニア45男子>

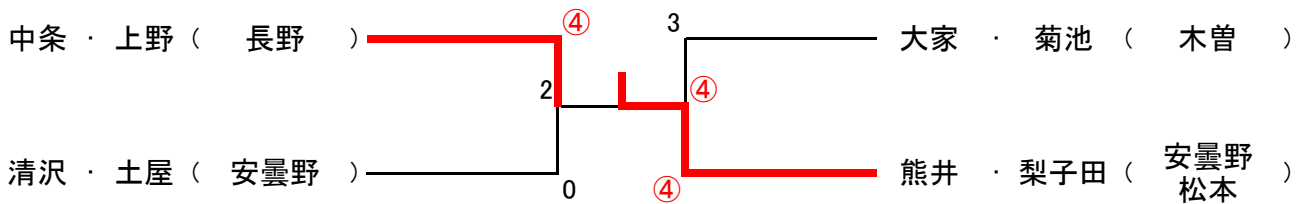

### <シニア45女子>

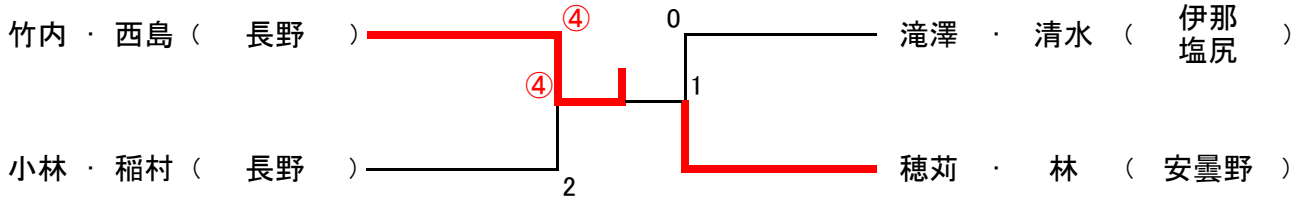

### <シニア55男子>

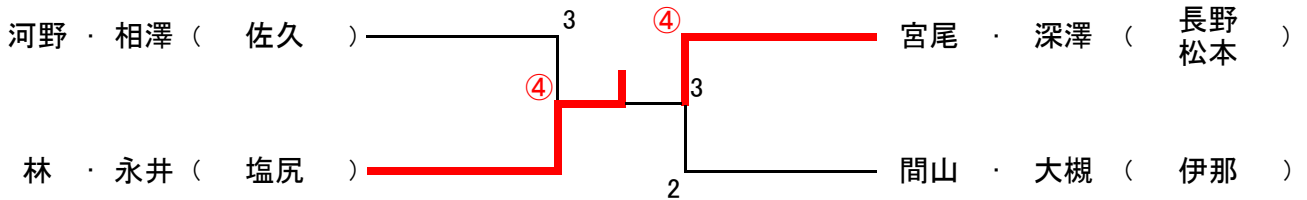

### <シニア55女子>

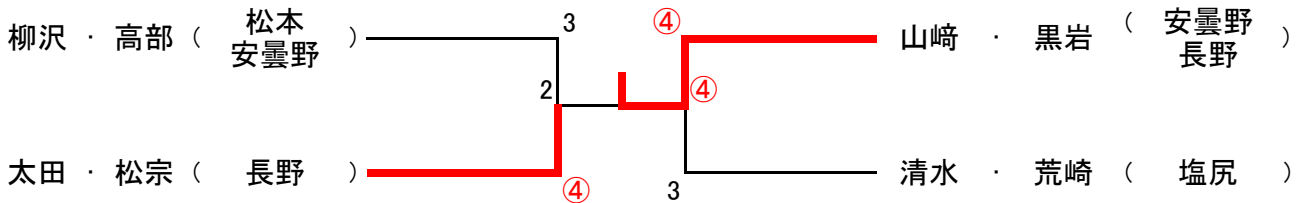

### <シニア65男子>

- 1位 星野・永野 (塩尻松本)
- 2位 松下・徳武 (大町松本)
- 3位 神山・胡桃沢 (松本)

高校男女はトーナメントのみ、シニア65男子はリーグ戦のみ。それ以外は、リーグ戦において2位までに入ったチームによるトーナメントを行った。

# 一般男子

Aリーグ		1	2	3	4	勝率	差	順位
1	林・中島 (飯田)		④	④	④	3/3		1
2	酒井・金原 (大町)	R		R	R	0/3		4
3	佐々木・木村 (信州大学)	0	④		3	1/3		3
4	高木・瀬瀬 (伊那)	3	④	④		2/3		2

Bリーグ		5	6	7	8	9	勝率	差	順位
5	吉田・大塚 (松本)		④	3	④	④	3/4		2
6	小林・中島 (茅野・岡谷)	3		0	④	3	1/4		4
7	須沢・土屋 (安曇野)	④	④		④	④	4/4		1
8	村上・松原 (木曾)	1	0	1		1	0/4		5
9	和田・桑島 (信州大学)	0	④	3	④		2/4		3

Cリーグ		10	11	12	13	勝率	差	順位
10	牧之瀬・小松 (飯田)		④	④	1	2/3		2
11	藤井・床尾 (松本)	3		0	0	0/3		4
12	服田・菊池 (木曾)	3	④		1	1/3		3
13	榛葉・田口 (信州大学)	④	④	④		3/3		1

Dリーグ		14	15	16	17	18	勝率	差	順位
14	小林・高橋 (長野)		R	R	R	R	0/4		5
15	大口・藤原 (安曇野)	④		④	④	1	3/4		2
16	土屋・羽場崎 (信州大学)	④	3		④	0	2/4		3
17	石井・原 (岡谷)	④	1	3		1	1/4		4
18	上原・川村 (松本)	④	④	④	④		4/4		1

Eリーグ		19	20	21	22	23	勝率	差	順位
19	保科・三島 (飯田)		④	④	④	④	4/4		1
20	浦野・矢沢 (信州大学)	3		1	2	0	0/4		5
21	久保・野村 (松本)	2	④		④	④	3/4		2
22	成田・篠原 (塩尻)	1	④	1		2	1/4		4
23	中村・古幡 (安曇野)	1	④	2	④		2/4		3

Fリーグ		24	25	26	27	勝率	差	順位
24	谷口・濱田 (信州大学)		④	④	④	3/3		1
25	亀子・倉本 (木曾)	0		2	1	0/3		4
26	種山・松澤 (安曇野)	2	④		3	1/3		3
27	濱野・浅沢 (松本)	1	④	④		2/3		2

# 一般女子

Aリーグ		1	2	3	勝率	差	順位
1	荒崎・郷道(塩尻)		④	④	2/2		1
2	木田・藤澤(松本)	1		0	0/2		3
3	春日・宮澤(伊松本)	3	④		1/2		2

Bリーグ		4	5	6	7	勝率	差	順位
4	松本・高島(松本)		0	2	1	0/3		4
5	八木・黒石(松商学園)	④		④	2	2/3	-1	2
6	細川・松本(松商学園本松)	④	3		④	2/3	+3	1
7	吉澤・一岡(大町)	④	④	0		2/3	-2	3

Cリーグ		8	9	10	11	勝率	差	順位
8	酒井・瀧沢(松本)		2	④	④	2/3		2
9	赤羽・森(松商学園)	④		④	④	3/3		1
10	西村・大月(松本)	3	0		0	0/3		4
11	林池上(松伊本那)	2	3	④		1/3		3

# 高校男子

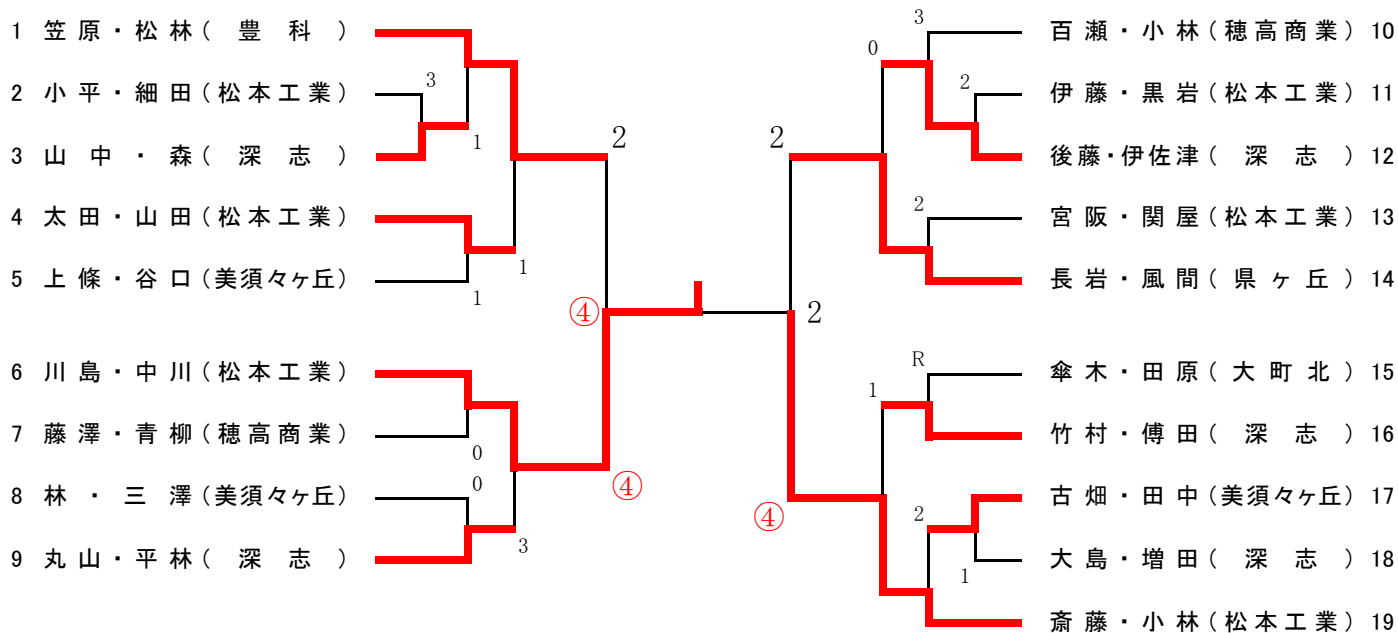

# 高校女子

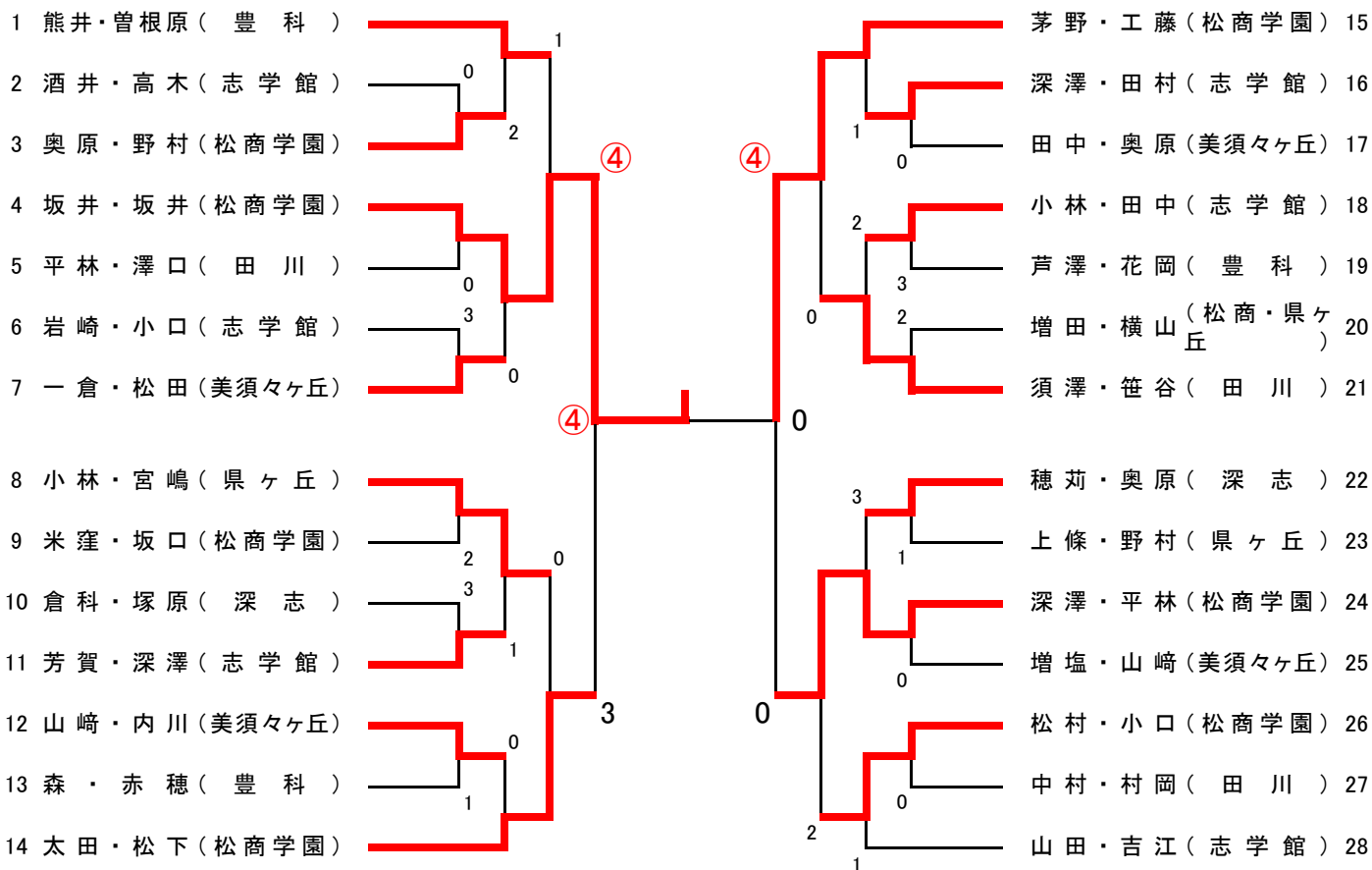

## シニア45 男子

	Aリーグ	1	2	3	勝率	差	順位
1	中条・上野(長野)		(4)	(4)	2/2		1
2	大口・奥村(大安曇野)	0		2	0/2		3
3	大家・菊池(木曾)	0	(4)		1/2		2

	Bリーグ	4	5	6	7	勝率	差	順位
4	熊井・梨子田(安曇野本)		(4)	(4)	(4)	3/3		1
5	浮田・清水(塩尻)	1		0	(4)	1/3	-2	4
6	清沢・土屋(安曇野)	0	(4)		3	1/3	+3	2
7	中嶋・一志(大町)	1	2	(4)		1/3	-1	3

## シニア45 女子

	Aリーグ	1	2	3	4	勝率	差	順位
1	滝澤・清水(伊塩那尻)		(4)	(4)	0	2/3		2
2	太田・横内(松本)	1		3	0	0/3		4
3	宮崎・塩澤(飯田)	2	(4)		1	1/3		3
4	竹内・西島(長野)	(4)	(4)	(4)		3/3		1

	Bリーグ	5	6	7	8	9	勝率	差	順位
5	横内・花岡(岡谷)		3	(4)	1	0	1/4	+1	4
6	小林・稲村(長野)	(4)		(4)	(4)	0	3/4		2
7	中嶋・須沢(大町)	0	3		(4)	0	1/4	-3	5
8	山田・土屋(飯田)	(4)	3	3		0	1/4	+2	3
9	穂苅・林(安曇野)	(4)	(4)	(4)	(4)		4/4		1

## シニア65 男子

		1	2	3	4	5	勝率	差	順位
1	松下・徳武(大松町本)		(4)	(4)	(4)	0	3/4		2
2	神山・胡桃沢(松本)	2		(4)	(4)	0	2/4		3
3	柳沢・浅輪(松本)	1	0		3	2	0/4		5
4	加藤・小川(塩尻)	0	2	(4)		3	1/4		4
5	星野・永野(塩松本)	(4)	(4)	(4)	(4)		4/4		1

## シニア55 男子

	Aリーグ	1	2	3	4	勝率	差	順位
1	河野・相澤(佐久)		④	④	④	3/3		1
2	須沢・芳賀(大町)	0		1	0	0/3		4
3	宮尾・深澤(長松野本)	3	④		④	2/3		2
4	橋本・神田(松安曇野)	0	④	0		1/3		3

	Bリーグ	5	6	7	8	勝率	差	順位
5	佐々木・田中(岡谷)		④	2	2	1/3		3
6	青木・塙(松本)	2		1	④	1/3		4
7	林・永井(塩尻)	④	④		3	2/3		2
8	間山大槻(伊那)	④	3	④		2/3		1

## シニア55 女子

	Aリーグ	1	2	3	4	勝率	差	順位
1	鈴木・藤森(松本)		2	0	0	0/3		4
2	山崎・黒岩(安曇野野)	④		④	2	2/3	+1	2
3	小池・中村(松本)	④	1		④	2/3	-2	3
4	柳沢・高部(松安曇野)	④	④	3		2/3	+1	1

	Bリーグ	5	6	7	8	9	勝率	差	順位
5	清水・荒崎(塩尻)		④	④	④	④	4/4		1
6	小池・西田(大町)	0		1	0	1	0/4		5
7	松村・竹内(松本)	0	④		0	④	2/4		3
8	太田・松宗(長野)	1	④	④		④	3/4		2
9	丸山・滝沢(安曇野)	2	④	0	0		1/4		4